

wilfa in homes since 1948



Wilfa Smooth

Blender

Bruksanvisning
Bruksanvisning
Betjeningsvejledning
Käyttöohje
Operating Instructions

BL-800S

<i>Viktig</i>	<i>3</i>
<i>Forholdsregler ved bruk av blenderen</i>	<i>5</i>
<i>Beskrivelse av deler</i>	<i>6</i>
<i>Funksjon</i>	<i>7</i>
<i>Før første gangs bruk</i>	<i>7</i>
<i>Slik monterer du blenderen</i>	<i>8</i>
<i>Vedlikehold og rengjøring</i>	<i>10</i>
<i>Tips til bruk av blenderen</i>	<i>10</i>
<i>Tabell for anbefalt hastighet og tid</i>	<i>10</i>

Viktig

Les denne bruksanvisningen nøye før du bruker produktet, og lagre den for fremtidig referanse.

Advarsel

- Ikke gå fra produktet uten tilsyn når det er koblet til strømnettet.
- Ikke senk produktet i vann.
- Hvis strømledningen er skadet, må den skiftes av kvalifisert servicepersonell for å unngå farlige situasjoner.
- Hvis produktet er skadet eller ikke fungerer, må den kun repareres av autorisert personell.
- Produktet må bare kobles til en riktig montert stikkontakt, med en spenning som tilsvarer produktets tekniske spesifikasjoner.
- Ikke la ledningen henge over kanten av bord eller benker, eller berøre varme overflater.
- Motoren må ikke komme i kontakt med vann eller andre væsker, da det kan gi elektrisk støt. Bruk derfor ikke produktet i nærheten av vasker eller når du er våt på hendene eller står på et vått underlag. Hvis produktet er blitt vått, må du straks trekke støpslet ut av stikkontakten, før du tar i produktet.
- Ikke bruk produktet utendørs.
- Dette produktet er bare beregnet for privat bruk, ikke kommersiell bruk.
- Produktet skal bare brukes til det formål det er beregnet for.
- Ikke bruk produktet hvis det har synlige skader eller hvis det har falt i gulvet.

- Koble alltid produktet fra strømforsyningen hvis du går fra det uten tilsyn og før du monterer, demonterer eller rengjør det.
- Produktet kan brukes av personer med nedsatte fysiske, sansemessige eller mentale evner eller mangel på erfaring og kunnskap, hvis de er under tilsyn av eller har fått anvisninger om sikker bruk av produktet og er klar over farene forbundet med bruk.
- Produktet skal ikke brukes av barn.
- Oppbevar produktet og ledningen utilgjengelig for barn.
- Barn skal ikke leke med produktet.

OBS

- Feilaktig bruk kan medføre skade. Vær forsiktig når du håndterer de skarpe knivene, tømmer bollen og ved rengjøring.
- For å unngå skade må knivene ikke monteres uten at beholderen er skikkelig festet til motordelen.
- Slå av produktet og koble det fra strømforsyningen før du skifter tilbehør eller håndterer deler som beveger seg under bruk.
- Bruk av tilbehør som ikke er anbefalt av produsenten, kan forårsake skader.
- Vær forsiktig når du heller varm væske i blenderen, da den kan sprute ut av beholderen på grunn av plutselig fordamping.

Vi er svært opptatt av sikkerhet i design og fremstilling av forbruksartikler, men det er viktig at også brukeren viser forsiktighet ved bruk av elektriske produkter.

Nedenfor følger en liste over viktige forholdsregler ved bruk av elektriske produkter:

Forholdsregler ved bruk av blenderen

- Bruk blenderen med lokket på.
- Knivene er meget skarpe. Håndteres med forsiktighet.
- Glassmuggen må bare fjernes når motoren er slått av.
- Unngå å overbelaste motoren.
- Håndter glassmuggen forsiktig.
- Ikke stikk hendene ned i glassmuggen mens motoren går.
- Unngå kontakt med bevegelige deler.

Beskrivelse av deler

- 1 Målebeger
- 2 Lokk
- 3 Glassmugge
- 4 Knivdel
- 5 Betjeningspanel
- 6 Motordel

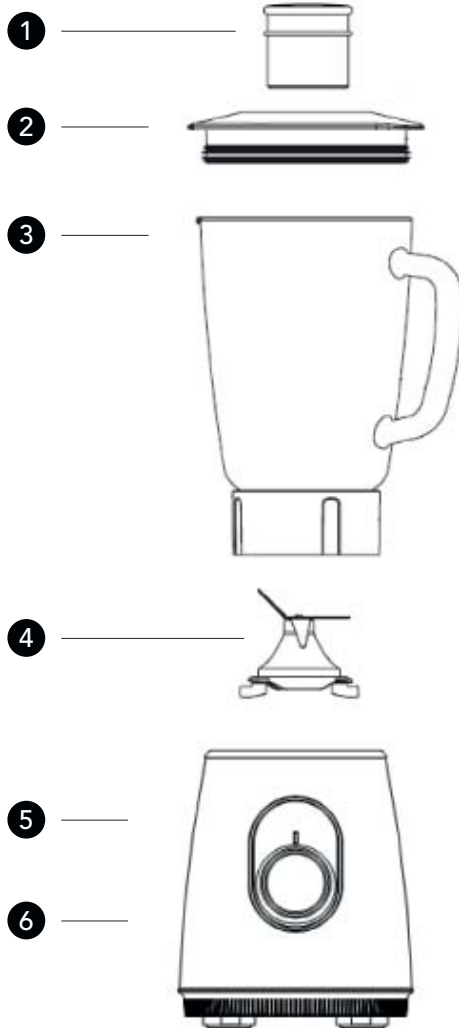

Funksjon

Målebeger

Gjør det mulig å tilsette ingredienser uten å ta av lokket. Dreies mot klokken for å åpne.

Glassmugge

Gjør at du ser ingrediensene i beholderen tydelig samt hvor mye de fyller.

Hastighetsregulering

Hastighetsreguleringen brukes til å stille inn høyeste og laveste rotasjonshastighet for blanding av ulike matvarer.

Puls

Hurtigvalgknapp.

Før første gangs bruk

- Pakk ut blenderen.
- Sett motordelen på et plant underlag.
- Rengjør blenderen med en fuktig klut. Den må aldri senkes i vann eller plasseres under rennende vann.
- Vask beholderen, lokket og knivene i varmt vann. Skyll og tørk grundig.

Slik monterer du blenderen

- 1 Kontroller kniven nøye før hver gang du bruker blenderen.
- 2 Monter kniven i glassbeholderen. Nederst på kniven finner du et låse-/åpnesymbol. Kniven låses ved å dreie den mot klokken i retning låsesymbolet. Kniven frigjøres ved å dreie den med klokken i retning åpnesymbolet.

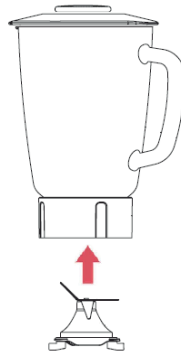

- 3 Plasser glassbeholderen på motordelen. Lås glassbeholderen i overensstemmelse med låsesymbolet på motordelen. Glassbeholderen frigjøres ved å dreie den mot klokken i retning åpnesymbolet.

Merk: Kontroller at glassbeholderen sitter forsvarlig på plass.

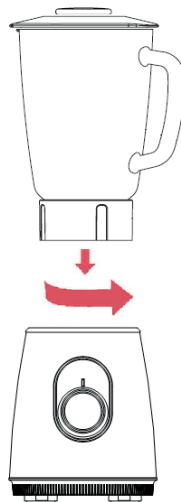

Bruk

OBS:

Ikke plasser kniven på motordelen før glassmuggen er montert.

Unngå å berøre de skarpe knivene.

Ikke berør roterende deler som fremdeles er i bevegelse.

1. Slå av produktet før du skifter tilbehør eller nærmer deg deler som er i bevegelse under bruk.
2. Sett motordelen på et plant underlag.
3. Kontroller at hastighetsreguleringen står på null.

Blender

1. Monter glassmuggen.
2. Sett støpselet i en stikkontakt.
3. Tilsett ingredienser i glassmuggen. Sett lokket på glassmuggen.
4. Drei hastighetsreguleringen til valgt hastighet.
5. Se tabellen for omtrentlig blendetid.
6. Blenderen stoppes ved å dreie hastighetsreguleringen til null.
7. Vent til motoren stopper helt, fjern glassmuggen fra motordelen.
8. Trekk ut støpselet etter bruk.

ADVARSEL: Maksimalt innhold er 1,5 l. Ikke kjør mer enn 1,5 l ingredienser i blenderen.

ADVARSEL: Ikke ta lokket av glassbeholderen mens blenderen går.

ADVARSEL: Stopp blenderen før du tilsetter nye ingredienser eller bruker målebegeret til å tilsette ingredienser.

Vedlikehold og rengjøring

Slå av produktet før du skifter tilbehør eller nærmer deg deler som er i bevegelse under bruk.

ADVARSEL: Vær forsiktig når du håndterer glassmuggen. Kniven er meget skarp. Vær forsiktig ved rengjøring. Ikke ta på kniven med fingrene.

- For å bevare kvaliteten på blenderen anbefales det å vaske muggen etter hver gang den er brukt.
- Koble blenderen fra strømforsyningen.
- Skyll og tørk den grundig. Rengjør alle avtakbare deler bortsett fra kniven i oppvaskmaskin, eller i lunkent vann med oppvaskmiddel.
- Rengjør motoren med en fuktig klut. Den skal aldri senkes i vann eller plasseres under rennende vann.
- Sett blenderen på et trygt sted.











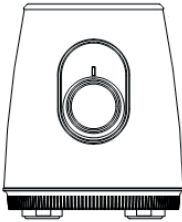

Tips til bruk av blenderen

- Ikke blend tørre, tykke eller tunge ingredienser i mer enn 60 sekunder av gangen. La blenderen avkjøle til romtemperatur før du fortsetter å bruke den.
- Ikke legg lokket i kokende vann – da kan det bli deformert.
- Hold alltid i kanten av lokket når du betjener blenderen.

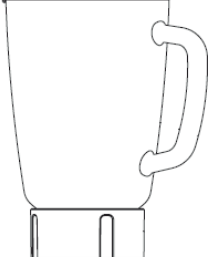
Tabell for anbefalt hastighet og tid

Hastighet	Anbefalt bruksområde	Tid
Maks.	Grove gulrotbiter og vann til sauser ved maks. hastighet: Maks. 1,5 l (maks. 650 g gulrøtter og 850 g vann)	60-120 s
Maks.	Saft, myke frukter og cocktailer med alkohol: Maks. 1 l	40-60 s
Maks.	Supper, milkshaker med hard frukt: Maks. 1 l	40-60 s
Maks.	Sauser, babymat, harde frukter eller grønnsaker: Maks. 1 l	60 s
Knust is	Knusing av isbiter. Anbefalt mengde: 80-100 g isbiter av gangen	Korttidsdrift

Etter at blenderen har gått i maks. tillatt tid, skal den avkjøles til romtemperatur (15-20 min) før den brukes igjen.

I følge direktivet for avfall av elektronikk og elektrisk utstyr (WEEE), skal slikt avfall bli samlet inn separat og behandlet. Hvis du i fremtiden trenger å kaste dette produktet, vennligst ikke kast dette sammen med vanlig avfall. Vennligst send dette produktet til oppsamlingspunkter hvor dette er tilgjengelig.



Markedsføres i Norge av:
AS WILFA
Industriveien 25
1481 Hagan

wilfa.no

Viktigt.....	3
Säkerhetsföreskrifter för hushållsmixern.....	5
Beskrivning av delarna	6
Funktioner.....	7
Före första användning	7
Så här monterar du mixern	8
Underhåll och rengöring	10
Tips och råd	10
Tabell med rekommenderade hastigheter för mixerbehållaren ...	10

Viktigt

Läs bruksanvisningen noga innan du använder apparaten och spara bruksanvisningen för framtida behov.

Varning

- Lämna aldrig apparaten utan uppsikt när den är ansluten till el-nätet.
- Sänk aldrig ner apparaten i vatten.
- Om kabeln är skadad får den endast bytas ut av behörig servicetekniker.
- Om apparaten är skadad eller inte fungerar får den endast repareras av en auktoriserad serviceverkstad.
- Apparaten får endast anslutas till ett korrekt vägguttag som har ett spänningvärde som motsvarar den tekniska informationen på apparaten.
- Låt inte el-kabeln hänga ner över kanter på bord/bänkskivor eller röra vid varma ytor.
- Motorn får aldrig komma i kontakt med vatten eller annan vätska. Det finns risk för el-stöt. Du ska därför aldrig använda apparaten i närheten av vattenkranar eller handfat, aldrig röra vid apparaten med fuktiga händer och aldrig röra vid apparaten samtidigt som du står på ett fuktigt underlag. Om apparaten blivit våt ska du genast dra ut stickkontakten ur vägguttaget innan du rör vid apparaten.
- Apparaten får inte användas utomhus.

- Den här apparaten är endast avsedd att användas i hushållet och är inte avsedd för kommersiell användning.
- Apparaten får endast användas för det syfte den är konstruerad för.
- Använd inte apparaten om den, eller delar av den, har synliga skador eller om den har fallit i golvet.
- Koppla alltid bort apparaten från strömförsörjningen om den ska lämnas utan uppsikt, samt före montering, demontering eller rengöring.
- Denna apparat kan användas av personer med nedsatt fysisk, sensorisk eller mental förmåga, eller som saknar kunskap eller erfarenhet om apparaten, under förutsättning att detta sker under överinseende och att personen ifråga får instruktion om hur apparaten används på ett säkert sätt och förstår riskerna.
- Apparaten får inte användas av barn.
- Håll apparaten och elkabeln utom räckhåll för barn.
- Låt aldrig barn leka med apparaten.

Försiktighet

- Felaktig användning kan orsaka personskador. Hantera de vassa knivarna med försiktighet, var extra försiktig vid byte av knivar, när du tömmer behållaren och vid rengöring.
- För att minska risken för skador ska du inte montera knivenheten på motorenheten förrän behållaren är korrekt monterad.
- Stäng av apparaten och dra ut stickkontakten från strömförsörjningen innan du byter tillbehör eller närmar dig delar som rör sig vid användningen.

- För att undvika skador bör endast tillbehör som rekommenderas av tillverkaren användas.
- Var försiktig när varm vätska hälls ner i mixern. Vätskan kan skjutas ut ur behållaren på grund av ett plötsligt ångtryck.

Vi lägger stor vikt vid säkerhet när vi designar och tillverkar konsumentprodukter, men det är lika viktigt att användaren är mycket försiktig när man använder elektriska apparater.

Här nedan finns försiktighetsåtgärder för säker användning av elektriska apparater:

Säkerhetsföreskrifter för hushållsmixern

- Ha alltid locket stängt när mixern är igång.
- Knivarna är mycket vassa. Var försiktig!
- Behållaren får endast tas av när motorn är avstängd.
- Undvik att överanstränga motorn.
- Hantera glasbehållaren med försiktighet.
- Stick aldrig ner händerna i behållaren när motorn är igång.
- Rör inte vid rörliga delar.

Beskrivning av delarna

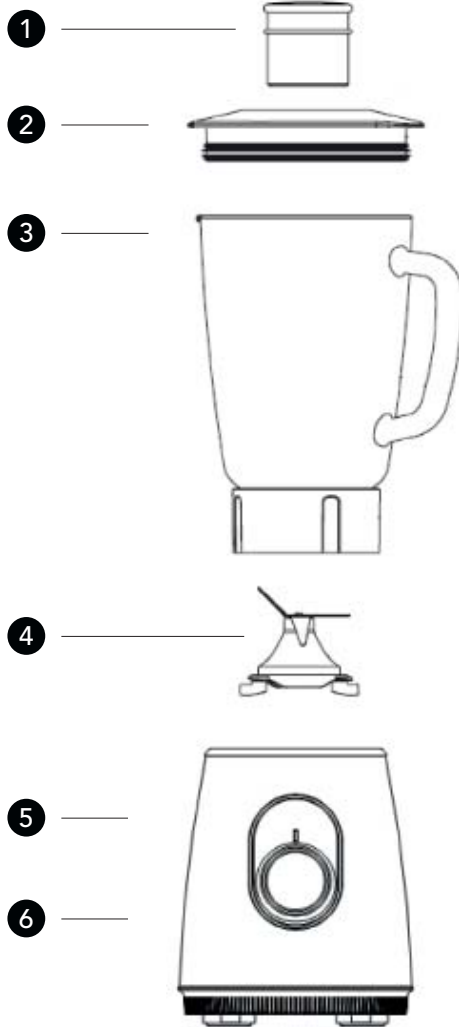

- 1 Måttbägare
- 2 Lock
- 3 Glasbehållare
- 4 Knivenhet
- 5 Reglage
- 6 Motorenhet

Funktioner

Måttbägare

Med denna kan du fylla ingredienser i mixern utan att ta bort locket. Vrid moturs för att öppna.

Glasbehållare

Gör att du tydligt kan se ingredienserna och mängden ingredienser i behållaren.

Hastighetsreglage

Med hastighetsreglaget kan du variera rotationshastigheten inom de max- och min-intervall som behövs för att mixa olika ingredienser.

Pulsera

Snabbvals knapp

Före första användning

- Packa upp mixern ur förpackningen.
- Placera basdelen på en plan yta.
- Rengör mixern med en fuktig trasa. Du får aldrig sänka ned mixern i vatten eller ställa den under rinnande vatten.
- Diska glasbehållaren, locket och knivbladen i varmt vatten. Skölj och torka noga.

Så här monterar du mixern

- 1 Kontrollera mixerns knivenhet noga före varje användningstillfälle.
- 2 För in knivenheten i glasbehållaren. I botten på knivenheten finns en lås-/öppna-symbol. För att sätta fast knivenheten vrider du den moturs i riktning mot lås-symbolen. För att ta loss knivenheten vrider du den medurs i riktning mot öppna-symbolen.

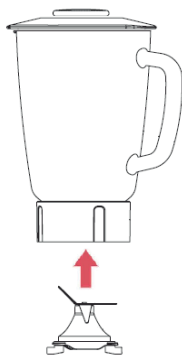

- 3 Placera glasbehållaren på motorenheten. Dra åt glasbehållaren medurs i enlighet med lås-symbolen på motorenheten. För att lossa glasbehållaren vrider du den moturs mot öppna-symbolen.

OBS! Säkerställ att glasbehållaren är ordentligt åtdragen innan den används.

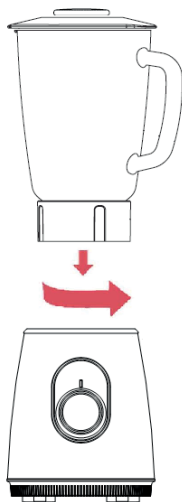

Drift

Försiktighet:

Placera inte knivenheten på motorenheten förrän glasbehållaren är monterad.

Undvik att röra vid de vassa knivarna!

Rör aldrig vid de roterande delarna så länge de är i rörelse.

1. Stäng av apparaten innan du byter tillbehör eller närmar dig delar som rör sig vid användningen.
2. Placera motorenheten på en plan yta.
3. Säkerställ att hastighetsreglaget står på Off/Av.

Mixa

1. Montera glasbehållaren.
2. Sätt i stickkontakten i ett eluttag.
3. Fyll på valda ingredienser i glasbehållaren. Lägg på locket på glasbehållaren.
4. Vrid hastighetsreglaget till den valda hastigheten.
5. Se tabellen för lämplig tid.
6. Stanna mixern genom att vrida hastighetsreglaget till Off/Av.
7. Vänta tills motorn stannat helt innan du tar av glasbehållaren från motorenheten.
8. Dra ut stickkontakten när du är klar med användningen.

VARNING: Maximal användningskapacitet är 1,5 liter. Mixa aldrig mer än 1,5 liter ingredienser åt gången.

VARNING: Ta aldrig bort locket från behållaren när mixern är igång.

VARNING: Stanna mixern helt innan du fyller på mer ingredienser, eller använd måttbägaren för att fylla på mer ingredienser.

Underhåll och rengöring

Stäng av apparaten innan du byter tillbehör eller rör vid delar som rör sig under användningen.

**WARNING: Hantera glasbehållaren försiktigt. Knivbladen är mycket vassa!
Var försiktig vid diskningen! Rör aldrig vid knivbladen med fingrarna.**

- För att du ska kunna ha glädje av en mixer i bästa kvalitet så länge som möjligt ska du göra ren din mixer efter varje användning.
- Koppla bort mixern från vägguttaget.
- Skölj och torka noga. Du kan diska alla avtagbara delar utom knivenheten i diskmaskinen. Diskning för hand utförs i ljummet vatten med tillsatt diskmedel.
- Rengör motorenheten med en fuktig trasa. Du får aldrig sänka ned motorenheten i vatten eller ställa den under rinnande vatten.
- Ställ undan mixern på en säker plats.













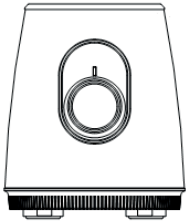







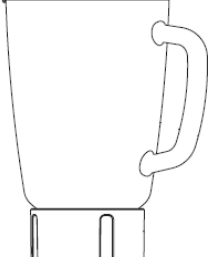

Tips och råd

- Mixa inte torra, tjocka eller tunga blandningar i mer än 60 sekunder i sträck. Låt apparaten svalna till rumstemperatur innan du fortsätter använda den.
- Lägg aldrig locket i kokande vatten, det kan deformeras.
- Håll alltid i kanten på locket när du använder mixern.

Tabell med rekommenderade hastigheter för mixerbehållaren

Hastighet	Rekommenderad användning	Tid
Max	Mixa morötter/vatten med grova morotsbitar för såser i max. hastighet; Max. 1,5 liter (max fyllningsmängd 650 g morötter + 850 g vatten)	60 - 120 s
Max	Mixa färdiga juicer, mjuka frukter och cocktails med alkohol; Max. 1 liter.	40 - 60 s
Max	Mixa soppa, milkshakes med hård frukt; Max. 1 liter.	40 - 60 s
Max	Göra såser, barnmat, mixa hårda frukter eller grönsaker; Max. 1 liter.	60 s
Iskross	Krossa iskuber. Rek. 80 - 100 g iskuber per omgång.	Korttidsdrift

Efter varje maxdriftsperiod måste apparaten få svalna till rumstemperatur (15 - 20 min.) innan du fortsätter använda apparaten igen.

Enligt WEEE-direktivet skall elektriskt och elektroniskt avfall samlas in och behandlas separat. Om denna produkt någon gång i framtiden behöver skrotas släng INTE den tillsammans med hushållsavfall. Lämna produkten vid en samlingspunkt avsedd för elektriskt och elektroniskt avfall.



Marknadsförs i Sverige av:
WILFA AB
Box 9031
200 39 Malmö

wilfa.se

<i>Vigtigt</i>	<i>3</i>
<i>Sikkerhedsforanstaltninger for din blender.....</i>	<i>5</i>
<i>Beskrivelse af dele</i>	<i>6</i>
<i>Funktioner</i>	<i>7</i>
<i>Før ibrugtagning</i>	<i>7</i>
<i>Sådan samler du blenderen</i>	<i>8</i>
<i>Pleje og vedligeholdelse.....</i>	<i>10</i>
<i>Tips til brug af blenderen</i>	<i>10</i>
<i>Tabel for anbefalede blenderhastigheder</i>	<i>10</i>

Vigtigt

Læs denne brugervejledning grundigt, inden apparatet tages i brug, og gem den til fremtidig reference.

Advarsel!

- Efterlad aldrig apparatet uden opsyn, når det er tilsluttet.
- Apparatet må ikke nedsænkes i vand.
- Hvis ledningen er beskadiget, skal den udskiftes af autoriseret servicepersonale for at undgå farlige situationer.
- Hvis apparatet er beskadiget eller ikke fungerer, må det kun serviceres af autoriseret personale.
- Tilslut kun apparatet til en korrekt installeret stikkontakt med en spænding, der svarer til de tekniske data for apparatet.
- Lad ikke ledningen hænge ud over kanten af bordet eller komme i kontakt varme ting.
- Motoren må ikke komme i kontakt med vand eller andre væsker, da der er risiko for elektrisk stød. Derfor bør apparatet ikke anvendes i nærheden af vasken, ikke med våde hænder, eller mens det står på et vådt underlag. Hvis apparatet er blevet vådt, skal man straks trække stikket ud af stikkontakten, inden man rører ved apparatet.
- Må ikke benyttes udendørs.
- Dette produkt er kun beregnet til privat brug og ikke-kommerciel brug.
- Brug kun apparatet til de formål, det er designet til.

- Brug ikke apparatet, hvis det eller dele af det viser tegn på tydelige skader, eller hvis apparatet har været tabt.
- Tag altid stikket ud af stikkontakten, hvis apparatet efterlades uden opsyn og inden montering, demontering eller rengøring.
- Apparatet kan benyttes af personer med begrænsede fysiske, sensoriske eller mentale evner eller mangel på erfaring og viden, hvis de har fået vejledning eller instruktion i brug af apparatet på en sikker måde og forstår risikoen.
- Dette apparat må ikke anvendes af børn.
- Apparat og ledning skal opbevares utilgængeligt for børn.
- Børn må ikke lege med apparatet.

Forsigtig!

- Der er potentiel fare for personskade ved misbrug. Man skal være forsigtig, når man rører ved de skarpe knive, tømmer kanden og under rengøring.
- For at reducere risikoen for personskade bør man aldrig placere knivene på basen, uden kanden er rigtigt monteret.
- Sluk apparatet, og træk stikket ud før udskiftning af tilbehør, eller hvis du berører dele, der bevæger sig under brug.
- Brug af tilbehør, som ikke anbefales af producenten, kan forårsage personskade.
- Vær forsigtig med at hælde varme væsker i blenderen, da de kan blive kastet ud af apparatet på grund af pludselig dampdannelse.

Vi er meget sikkerhedsbevidste, når vi designer og producerer forbrugsprodukter, men det er vigtigt, at brugeren af produktet også udviser forsigtighed ved brug af et elektrisk apparat.

Herunder finder du en liste over foranstaltninger, der er vigtige for sikker brug af et elektrisk apparat:

Sikkerhedsforanstaltninger for din blender

- Brug kun blenderen med låget lukket.
- Knivene er meget skarpe. Pas på, når du rengør dem.
- Fjern kun kanden, mens motoren er slukket.
- Undgå at overbelaste motoren.
- Vær forsigtig med glaskanden.
- Stik aldrig hænderne i glaskanden, mens motoren er tændt.
- Undgå kontakt med bevægelige dele.

Beskrivelse af dele

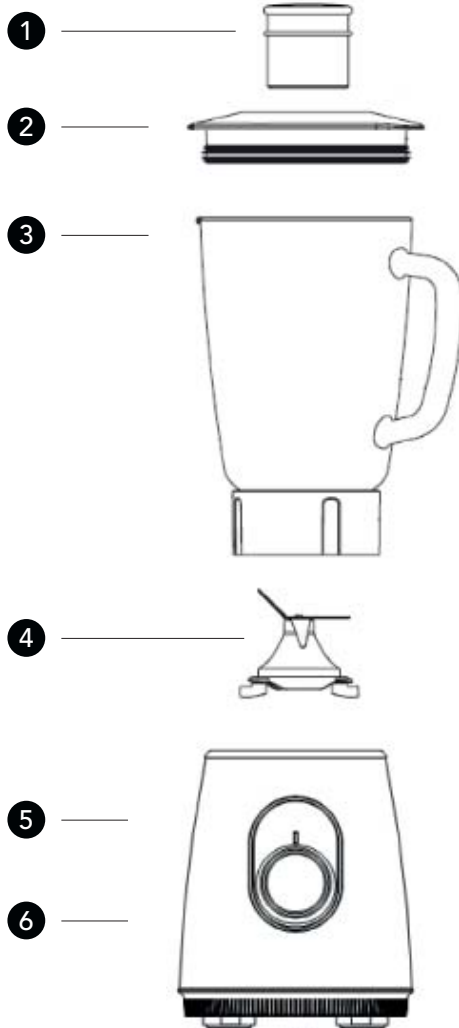

- 1 Målekop
- 2 Låg
- 3 Glaskande
- 4 Knivholder
- 5 Kontrolpanel
- 6 Motorenhed

Funktioner

Målekop

Giver dig mulighed for at tilsætte ingredienser uden at tage låget af. Drej mod uret for at åbne.

Glaskande

Giver dig mulighed for tydeligt at se ingredienserne og mængden af ingredienser.

Hastighedsstyring

Hastighedsstyring giver maksimum og minimum roteringshastighed til at blende forskellige ingredienser.

Pulseringsfunktion

Hurtigvalg-knap

Før ibrugtagning

- Pak blenderen ud.
- Placér basen på et jævnt og fast underlag.
- Rengør blenderen med en fugtig klud. Den må ikke nedsænkes i vand eller placeres under rindende vand.
- Vask kande, låg og knive i varmt vand. Skyl og tør omhyggeligt.

Sådan samler du blenderen

- 1 Kontroller blenderkniven omhyggeligt, hver gang du skal bruge blenderen.
- 2 Sæt blenderkniven i glaskanden. Et lås-/åbn-symbol vises i bunden af blenderkniven. Blenderkniven låses fast ved at dreje den i retning mod uret mod låsesymbolet. Blenderkniven frigøres ved at dreje den i retning med uret mod åben-symbolet.

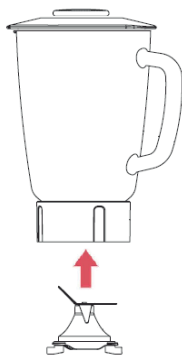

- 3 Placer glaskanden på motorenheden. Lås glaskanden med uret som vist på låsesymbolet på motorenheden. Glaskanden frigøres ved at dreje den i retning mod uret mod åben-symbolet.

Bemærk: Glaskanden skal strammes godt i position.

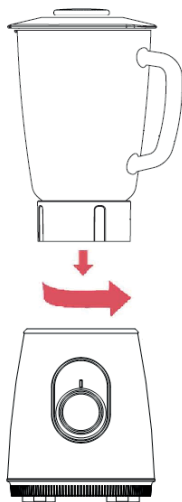

Betjening

Forsigtig:

Undgå at placere kniven på motorenheden, inden den monteres i glaskanden.

Undgå at røre ved de skarpe knive.

Berør aldrig roterende dele, der stadig bevæger sig.

1. Sluk apparatet før udskiftning af tilbehør, eller hvis du berører dele, der bevæger sig under brug.
2. Placér motorenheden på et jævnt og fast underlag.
3. Der skal være slukket for hastighedskontrollen.

Blender

1. Saml glaskanden.
2. Tilslut apparatet til en stikkontakt.
3. Tilsæt ingredienser i glaskanden. Dæk glaskanden med låget.
4. Drej hastighedskontrollen til den valgte hastighed.
5. Se tabel for cirka-tider.
6. Stop betjeningen ved at slukke for hastighedskontrollen.
7. Vent til motoren stopper helt, tag glaskanden af motorenheden.
8. Tag stikket ud af kontakten efter brug.

ADVARSEL: Maksimum betjeningsniveau er 1,5 l. Undgå at blende mere end 1,5 l ingredienser.

ADVARSEL: Fjern ikke låget fra glaskanden, mens blenderen er tændt.

ADVARSEL: Stop blenderen, inden du tilsætter nye ingredienser, eller brug målekoppen til at tilsætte ingredienser.

Pleje og vedligeholdelse

Sluk apparatet før udskiftning af tilbehør, eller hvis du berører dele, der bevæger sig under brug.

**ADVARSEL: Håndter glaskanden forsigtigt. Kniven er meget skarp.
Vask forsigtigt. Rør aldrig ved kniven med fingrene.**

- Rengør altid kanden lige efter brug for at opretholde den bedste kvalitet.
- Tag stikket ud af blenderen.
- Skyl og tør omhyggeligt. Rengør alle løse dele, bortset fra knivholderen, i opvaskemaskinen eller i lunkent vand med opvaskemiddel.
- Rengør motoren med en fugtig klud. Den må ikke nedsænkes i vand eller placeres under rindende vand.
- Placer blenderen et sikkert sted.













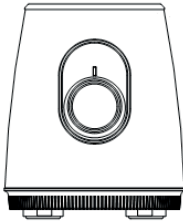







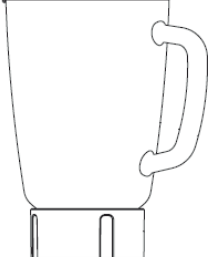

Tips til brug af blenderen

- Undgå at blende tørt, tykt eller tunge blandinger i mere end 60 sekunder ad gangen. Lad apparatet køle ned til stuetemperatur, inden du fortsætter med at bruge det.
- Læg ikke låget i kogende vand, låget kan blive deformeret.
- Hold altid i kanten af låget, når du bruger blenderen.

Tablet for anbefalede blenderhastigheder

Hastighed	Anbefalet brug	Tid
Maks.	Blendning af hårde stykker gulerødder/vand til sovs ved maks. hastighed. Max: 1,5 l (maks. mængde 650 g gulerødder +850 g vand)	60-120 s
Maks.	Blendning af juice, blød frugt og cocktails med alkohol. Max: 1 l	40-60 s
Maks.	Blendning af suppe, milkshakes med hård frugt; Max:1 l	40-60 s
Maks.	Tilberedning af sovs, babymad, blendning af hårde frugter eller grøntsager. Max: 1 l	60 s
Isknuser	Knusning af is. Det anbefales at knuse 80-100 g isterninger ad gangen	Kort betjeningstid

Efter hver maks. betjeningsperiode skal apparatet køle ned til stuetemperatur (15-20 min) inden du fortsætter med at bruge apparatet.

Ifølge direktivet om affald af elektrisk og elektronisk udstyr (WEEE) skal denne slags affald indsamles og behandles separat. Hvis det fremover bliver nødvendigt at kassere dette produkt, bedes du sørge for, at det IKKE kommer i dagrenovationen. Produktet skal i stedet sendes til nærmeste WEEE-opsamlingssted.



Markedsføres i Danmark af:
AS WILFA
Industriveien 25
Postboks 146
1483 Skytta
Tlf: 67 06 33 00
Fax: 67 06 33 91

wilfa.dk

<i>Tärkeää</i>	3
<i>Tehosekoittimen turvallinen käyttö</i>	5
<i>Laitteen osat</i>	6
<i>Ominaisuudet</i>	7
<i>Ennen ensimmäistä käyttökertaa</i>	7
<i>Tehosekoittimen kokoaminen</i>	8
<i>Hoito ja puhdistus</i>	10
<i>Tehosekoittimen käyttövinkkejä</i>	10
<i>Taulukko suositelluista nopeuksista</i>	10

Tärkeää

Lue tämä käyttöopas huolellisesti ennen laitteen käyttöä ja säästä se vastaisuuden varalle.

Varoitus

- Älä jätä sähköverkkoon kytkettyä laitetta ilman valvontaa.
- Älä upota laitetta veteen.
- Jos johto on vaurioitunut, vahinkojen välttämiseksi sen saa vaihdattaa vain valtuutetussa huoltoliikkeessä.
- Jos laite vahingoittuu tai se ei toimi, sen saa korjauttaa vain valtuutetussa huoltoliikkeessä.
- Yhdistä laite vain asianmukaisesti asennettuun pistorasiaan, jonka jännite vastaa laitteen teknisiä tietoja.
- Älä anna virtajohdon roikkua pöydän tai keittiötason reunan yli tai koskettaa kuumia pintoja.
- Moottori ei saa joutua kosketuksiin veden tai muun nesteiden kanssa, sillä se aiheuttaa sähköiskun vaaran. Älä käytä laitetta lähellä tiskiallasta, märällä käsillä tai seisoessasi märällä alustalla. Jos laite kastuu, irrota virtajohto välittömästi pistorasiasta ennen kuin kosket laitteeseen.
- Älä käytä laitetta ulkona.
- Tämä laite on tarkoitettu vain yksityiseen kotikäyttöön.
- Käytä laitetta vain siinä tarkoituksessa, johon se on suunniteltu.
- Älä käytä laitetta, jos se on pudonnut tai jos sen osissa on näkyviä vaurioita.

- Irrota virtajohto pistorasiasta ennen laitteen kokoamista, purkamista ja puhdistamista ja kun jätät laitteen ilman valvontaa.
- Fyysisesti, henkisesti, aisteiltaan tai tietämykseltään rajoittuneet tai kokemattomat henkilöt voivat käyttää laitetta, jos heitä valvotaan tai jos heitä on neuvottu käyttämään laitetta turvallisesti ja he ymmärtävät sen käyttämiseen liittyvät vaarat.
- Lapset eivät saa käyttää tätä laitetta.
- Säilytä laite ja sen johto lasten ulottumattomissa.
- Lapset eivät saa leikkiä laitteella.

Varoitus

- Väärinkäyttö voi johtaa loukkaantumiseen. Noudata varovaisuutta terän käsittelyn, kannun tyhjentämisen ja laitteen puhdistamisen aikana.
- Älä koskaan aseta terää runkoon ilman kannua loukkaantumisvaaran välttämiseksi.
- Katkaise laitteesta virta ja irrota pistoke pistorasiasta aina ennen osien vaihtamista tai liikkuvien osien koskettamista.
- Muut kuin valmistajan suosittelemat lisävarusteet voivat aiheuttaa loukkaantumisen.
- Ole varovainen kaataessasi kuumaa nestettä kannuun, sillä se voi roiskua ja höyrystyä äkillisesti.

Suunnittelemme ja valmistamme kuluttajatuotteemme aina turvallisiksi. Sähkölaitteita käytettäessä on silti tärkeä noudattaa varovaisuutta.

Alla olevat varotoimet ovat tärkeitä sähkölaitteita käytettäessä.

Tehosekoittimen turvallinen käyttö

- Käytä tehosekoitinta aina kansi suljettuna.
- Terä on erittäin terävä. Käsittele teräosaa varovasti.
- Irrota kannu vasta, kun moottori on pois päältä.
- Vältä moottorin ylikuormittamista.
- Käsittele lasikannua varovasti.
- Älä laita käsiäsi kannuun, kun moottori on päällä.
- Vältä koskettamasta liikkuvia osia.

Laitteen osat

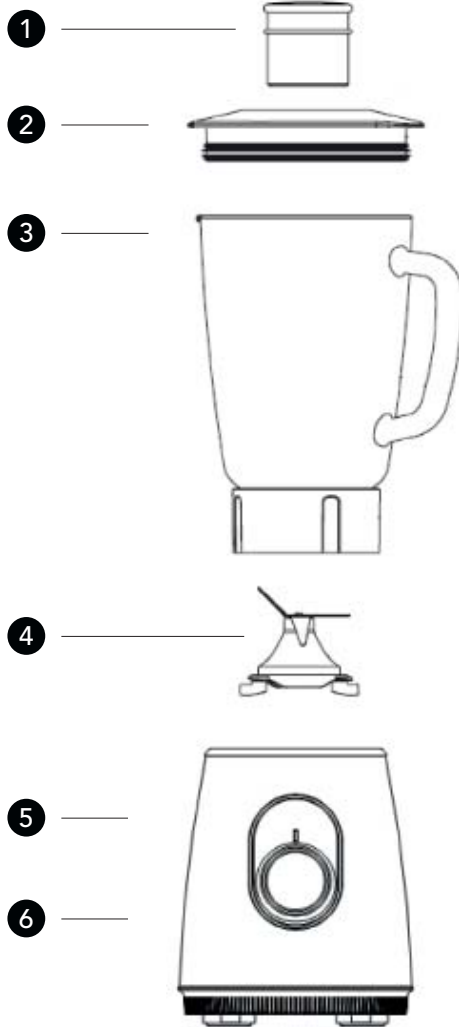

- 1 Mittakuppi
- 2 Kansi
- 3 Lasikannu
- 4 Terä
- 5 Ohjauspaneeli
- 6 Moottoriyksikkö

Ominaisuudet

Mittakuppi

Voit lisätä ainesosia irrottamatta kantta. Avaa kääntämällä vastapäivään.

Lasikannu

Sisällön ja sen määrän näkee selvästi.

Nopeuden säätö

Voit säätää nopeuden sekoitettavien raaka-aineiden mukaan.

Sykäys

Pikatoimintopainike.

Ennen ensimmäistä käyttökertaa

- Poista tehosekoitin pakkauksesta.
- Aseta laite tasaiselle alustalle.
- Puhdista tehosekoitin kostealla liinalla. Älä koskaan upota laitetta veteen tai laita sitä juoksevan veden alle.
- Pese kannu, kansi ja terä lämpimällä vedellä. Huuhtelee ja kuivaa hyvin.

Tehosekoittimen kokoaminen

- 1 Tarkista terän kunto ennen tehosekoittimen jokaista käyttökertaa.
- 2 Aseta terä lasikannuun. Terän pohjassa on merkinnät kiinnittämistä ja irrottamista varten. Lukitse terä paikalleen kääntämällä sitä vastapäivään merkinnän mukaisesti. Irrota terä kääntämällä sitä myötäpäivään merkinnän mukaisesti.

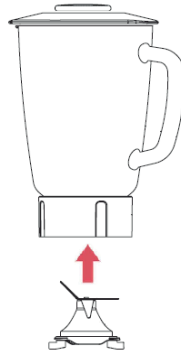

- 3 Aseta lasikannu moottoriyksikköön. Lukitse lasikannu paikalleen kääntämällä sitä myötäpäivään moottoriyksikössä olevan merkinnän mukaisesti. Irrota lasikannu kääntämällä sitä vastapäivään merkinnän mukaisesti.

Huomaa: Varmista, että lasikannu kiinnittyy tukevasti.

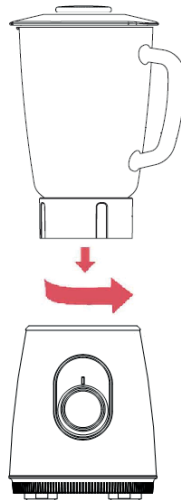

Käyttö

Huomautus:

Älä aseta terää moottoriyksikköön ilman kannua.

Vältä terän koskettamista.

Älä koske pyöriviin osiin, kun ne ovat liikkeessä.

1. Katkaise laitteesta virta ennen osien vaihtamista tai liikkuvien osien koskettamista.
2. Aseta laite tasaiselle alustalle.
3. Varmista, että nopeudensäädin on kytketty pois päältä.

Tehosekoitin

1. Kokoa lasikannu.
2. Yhdistä laite pistorasiaan.
3. Lisää raaka-aineet lasikannuun. Peitä lasikannu kannella.
4. Valitse haluamasi nopeus.
5. Katso suositeltu aika taulukosta.
6. Lopeta käyttö kääntämällä nopeudensäädin pois päältä.
7. Odota, että moottori sammuu kokonaan ja irrota lasikannu moottoriyksiköstä.
8. Irrota laite pistorasiasta käytön jälkeen.

VAROITUS: Enimmäistäyttömäärä on 1,5 litraa. Älä yritä sekoittaa yli 1,5 litraa raaka-aineita.

VAROITUS: Älä poista lasikannun kantta, kun tehosekoitin on käynnissä.

VAROITUS: Pysäytä tehosekoitin ennen uusien raaka-aineiden lisäämistä tai käytä lisäämiseen mittakuppia.

Hoito ja puhdistus

Katkaise laitteesta virta aina ennen osien irrottamista, puhdistamista tai ennen kuin kosketat liikkuvia osia.

VAROITUS: Käsittele lasikannua varovasti. Terä on hyvin terävä.

Pese huolellisesti. Vältä koskettamasta terää.

- Jotta tehosekoitin säilyy parhaassa mahdollisessa kunnossa, pese kannu aina käytön jälkeen.
- Irrota tehosekoitin pistorasiasta.
- Huuhtele ja kuivaa hyvin. Irtonaiset osat voidaan pestä astianpesukoneessa lukuun ottamatta terää, joka pestään haalealla vedellä ja puhdistusaineella.
- Puhdista moottoriyksikkö kostella liinalla. Älä kuitenkaan koskaan upota sitä veteen tai laita sitä juoksevan veden alle.
- Säilytä tehosekoitin turvallisessa paikassa.













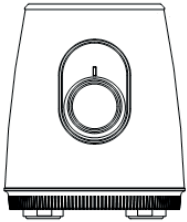







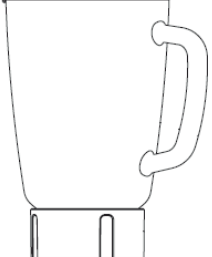

Tehosekoittimen käyttövinkkejä

- Älä sekoita kuivia tai paksuja seoksia yhtäjaksoisesti yli 60 sekunnin ajan. Anna laitteen jäähtyä huoneenlämmössä ennen sen käyttämistä uudelleen.
- Älä laita kantta kiehuvaan veteen, sillä se saattaa sulaa.
- Pidä kiinni kannen reunoista tehosekoittimen käytön aikana.

Taulukko suositelluista nopeuksista

Nopeus	Käyttötarkoitus	Aika
Max	Kastikkeen sekoittaminen isoista porkkanan-paloista ja vedestä. Enimmäistäyttömäärä 1,5 litraa. (650 g porkkanoita ja 850 g vettä)	60–120 s
Max	Mehut, pehmeät hedelmät ja cocktailit. Enimmäistäyttömäärä 1 litra.	40–60 s
Max	Keitot ja pirtelöt (kovista hedelmistä). Enimmäistäyttömäärä 1 litra.	40–60 s
Max	Kastikkeet, soseet, kovat hedelmät ja vihannekset. Enimmäistäyttömäärä 1 litra.	60 s
Ice Crush	Jääpalojen murskaaminen. Suositeltu määrä on 80–100 grammaa jääpaloja kerrallaan.	Lyhytaikainen toiminta

Anna laitteen jäähtyä huoneenlämmössä (15–20 min) jokaisen enimmäiskäyttökäytön jälkeen.

Oy Wilfa Suomi Ab myöntää 2 vuoden takuun maahantuomilleen Wilfa-tuotteille. Tämä takuu kattaa tuotteessa ostohetkellä olevat puutteet sekä materiaali- ja valmistevirheet, jotka ilmenevät 2 vuoden kuluessa laskettuna ostopäivästä. Muilta osin noudatamme yleisiä takuehtoja TE-2002. Tämä takuu ei vaikuta kansallisen lainsäädännön mukaisiin kuluttajan oikeuksiin.



Oy Wilfa Suomi Ab
Melkonkatu 28 E 19
00210 Helsinki
puh. (09) 6803480
fax. (09) 68034820

wilfa.fi

<i>Important</i>	3
<i>Safety precautions for your blender</i>	5
<i>Parts description</i>	6
<i>Feature</i>	7
<i>Before first use</i>	7
<i>How to assemble the Blender</i>	8
<i>Care and Cleaning</i>	10
<i>Tips of using your blender</i>	10
<i>Table of suggested speed</i>	10

Important

Read this user manual carefully before you use the appliance and save it for future reference.

Warning

- Never leave the appliance unattended when it is connected to the mains.
- Never immerse the appliance in water.
- Is the cable damaged, it must be replaced by authorized service personnel to avoid a hazard.
- Is there damage to the device or that it does not work, it must be serviced only by authorized personnel.
- Connect the appliance only to a properly installed wall socket with a voltage matching the technical data of the appliance.
- Do not let the cord hang over edge of the table or counter or touch hot surface.
- The motor must not come into contact with water or any other liquid, as there is the danger of an electric shock. Therefore, do not use the appliance near to a wash basin, not with wet hands or while standing on a wet ground. If the appliance has turned wet, pull the mains plug immediately out of the socket before touching the appliance.
- Do not use the appliance outdoors.
- This product is intended for household use and not for commercial use.
- Use the appliance only for the purpose it was designed for.

- Do not use appliance, if it or parts of it show visible damage or if the appliance was dropped.
- Always disconnect the appliance from the supply if it is left unattended and before assembling, disassembling or cleaning.
- Appliance can be used by persons with reduced physical, sensory or mental capabilities or lack of experience and knowledge if they have been given supervision or instruction concerning use of the appliance in a safe way and if they understand the hazards involved.
- This appliance shall not be used by children.
- Keep the appliance and its cord out of reach of children.
- Children shall not play with the appliance.

Caution

- There is a potential injury from misuse. The care shall be taken when handling the sharp cutting blades, emptying the bowl and during cleaning.
- To reduce the risk of injury, never place the blade assembly on the base without the jar properly attached.
- Switch off the appliance and disconnect from supply before changing accessories or approaching parts that move in use.
- The use of accessory attachments not recommended by the appliance manufacturer may cause injuries.
- Be careful if hot liquid is poured into the blender as it can be ejected out of the appliance due to a sudden steaming.

We are very safety conscious when designing and manufacturing consumer products, but it is essential that the product user also exercise care when using an electrical appliance.

Listed below are precautions which are essential for the safe use of an electrical appliance:

Safety precautions for your blender

- Operate the blender with lid closed.
- Blades are very sharp. Handle with care.
- Only remove the jar while motor is off.
- Avoid overwork of motor.
- Handle carefully with glass jar.
- Never place your hands into the glass jar while the motor is on.
- Avoid contact with moving parts.

Parts description

- ① Measuring cup
- ② Lid
- ③ Glass jar
- ④ Blade assembly unit
- ⑤ Control panel
- ⑥ Motor unit

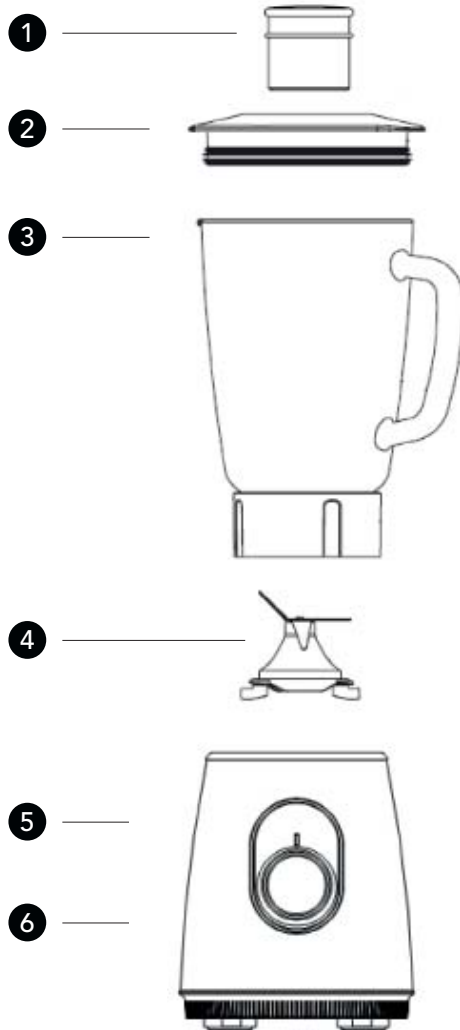

Feature

Measuring cup

Allows you to add ingredients without removing the lid. Turn anti-clockwise to open.

Glass jar

Allows you to see the ingredients and the volume of the ingredients inside the jar.

Speed control

Speed control gives maximum and minimum rotating speed to blend different food.

Pulse

Quick select button.

Before first use

- Unpack the blender.
- Place the base on a flat surface.
- Clean the blender with a damp cloth, never immerse in water or place it under running water.
- Wash the jar, lid and blades in warm water. Rinse and dry thoroughly.

How to Assemble the Blender

- 1 Please check the blending blade carefully before use the blender every time.
- 2 Insert the blending blade into the glass jar. A lock / open symbol are shown at the bottom of the blending blade. To lock the blending blade, turn it in anti-clockwise direction to the lock symbol. To release the blending blade, turn it in clockwise direction to the open symbol.

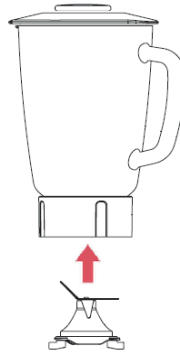

- 3 Place the glass jar onto the motor unit. Lock the glass jar clockwise according to the lock symbol on the motor unit. To release the glass jar, turn it in anti-clockwise direction to the unlock symbol.

Note: Please ensure the glass jar is in position tightly.

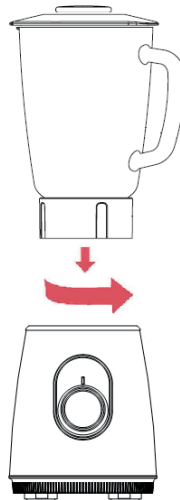

Operation

Caution:

Do not place the blade assembly unit on the motor unit before it is installed into the jar.

Avoid touching the sharp blades.

Never touch the rotating parts which are still in motion.

1. Switch off the appliance before changing accessories or approaching parts that move in use.
2. Place the motor unit on a flat surface.
3. Ensure the speed control is turned to off.

Blender

1. Assemble the glass jar.
2. Plug the appliance into a socket.
3. Add ingredients into the glass jar. Cover the glass jar with the lid.
4. Turn the speed control to the chosen speed.
5. See the table for recommended blending times.
6. To stop the operation, turn the speed control to off.
7. Wait until the motor stops completely, remove the glass jar from the motor unit.
8. Unplug the appliance after use.

WARNING: The maximum operation level is 1.5L. Do not blend more than 1.5L ingredients.

WARNING: Do not remove the lid from the glass jar while the blender is on.

WARNING: Stop the blender before adding new ingredients or use the measuring cup to add ingredients.

Care and Cleaning

Switch off the appliance before changing accessories or approaching parts which move in use.

WARNING: Handle the glass jar with care. The blade is very sharp.

Wash with care. Never touch the blade with your fingers.

- To maintain your blender in best quality, always clean the jar every time after use.
- Unplug the blender.
- Rinse and dry thoroughly. Clean all removable parts in dishwasher except the blades assembly or in lukewarm water with cleanser.
- Clean the motor with a damp cloth, never immerse it in water or place it under running water.
- Place the blender in a safe place.













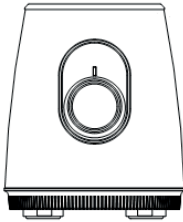







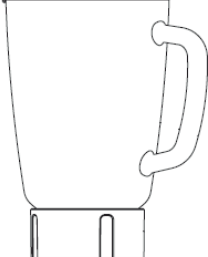

Tips of Using your Blender

- Do not blend dry, thick or heavy mixtures for more than 60 seconds continuously. Let the appliance cool down to room temperature before continue operating the appliance again.
- Do not place the lid into boiling water, the lid may deform.
- Always hold the edge of the lid while operating the blender.

Table of Suggested Speed for Blender Cup

Speed	Recommended application	Time
Max	Blending chunks of carrots and water for sauces in max speed. Max:1.5L (max load 650g carrot +850g water)	60-120s
Max	Blending instant juices, soft fruit and cocktails with alcohol. Max: 1L	40-60s
Max	Blending soup, milkshakes with hard fruits. Max: 1L	40-60s
Max	Making sauces, baby food, blending hard fruits or vegetables. Max: 1L	60s
Ice Crush	Crushing ice cubes. Max: 80-100g ice cubes at a time	Short time operation

After every max operation period, please let the appliance cool down to room temperature (15-20min) before continue operating the appliance again.

Under the Waste Electrical and Electronic Equipment Directive (WEEE), such waste must be collected separately and processed. If in future you need to discard this product, please do not throw it out with your normal rubbish. Please send this product to a collection point where one is available.



AS WILFA
Industriveien 25
Postboks 146
1483 Hagan
Norway

wilfa.com



AS WILFA
Industriveien 25
1481 Hagan
Norway

wilfa.com